

平成28年5月作成版

県単独医療費助成制度改正説明会及び
一部負担金管理システム操作研修会

公費計算例

医療費助成現物給付の 請求方法について

岩手県国民健康保険団体連合会

1 医科 1 社・国 2 2併 1 本入

-	-	-	-
公負①	10*****	公受①	
公負②		公受②	

保険者番号		給付割合	7
記号・番号			

区分		特記事項	26 区ア
氏名	■■■■ △△ 2女 4平成 □. ×. ○生		
職務上の事由			

保険医療機関の所在地及び名称

傷病名	(1)気管支喘息 (2)感染性胃腸炎 (3)急性気管支炎 肝機能障害の疑い (4)結核	診療開始日	(1)平27年1月20日 (2)平27年2月6日 (3)平27年3月15日 (4)平27年3月22日	転帰	(2)治癒	診療実日数	保 30日 ① ②
-----	--	-------	---	----	-------	-------	-----------------

11	初診
13	医学管理
14	在宅
20	21内服
	22屯服
	23外用
投薬	24調剤
	26麻毒
	27調基
30	31皮下筋
注射	32静脈内
	33その他
40	処置
処	処薬剤
50	手術・麻酔
手	薬剤
60	検査・病理
検	薬剤
70	画像診断
画	薬剤
80	その他
他	薬剤

【事例1】 入院（10公費併用・高額なし）

医療費	
保険	77000
高額	0
公費	27500
患者	5500
(窓口負担)	5000
(県単助成)	500
計	110000

90	入院年月日	27年3月15日
入院	病	90 入院基本料・加算 点 × 日間 × 日間
		92 特定入院料・その他
	※高額療養費	※公点
	97 基準	円×回
	食事・生活	円×回
	環境	円×日
		円×日

療養の給付	保険	請求	決定	負担金額	食事・生活療養	保険	請求	決定	標準負担額
		11000				0回	0		0
	①	11000				①			
	②				②				

1 医科 1 社・国 2 2併 1 本入

-	-	-	-
公負①	10*****	公受①	
公負②		公受②	

保険者番号		給付割合	7
記号・番号			

区分		特記事項	26 区ア
氏名	■■■ △△ 2女 4平成 □. ×. ○生		
職務上の事由			

保険医療機関の所在地及び名称

傷病名	(1) 気管支喘息 (2) 感染性胃腸炎 (3) 急性気管支炎 肝機能障害の疑い (4) 結核	診療開始日	(1) 平27年1月20日 (2) 平27年2月6日 (3) 平27年3月15日 (4) 平27年3月22日	転帰	(2) 治療	診療実日数	保 30日 ① ②
-----	--	-------	---	----	--------	-------	-----------------

11	初診
13	医学管理
14	在宅
20	21内服
22	22屯服
23	23外用
24	24調剤
26	26麻毒
27	27調基
30	31皮下筋内
32	32静脈内
33	33その他
40	処置薬剤
50	手術・麻酔薬剤
60	検査・病理薬剤
70	画像診断薬剤
80	その他薬剤

【事例2】 入院（10公費併用・異点数・高額なし）

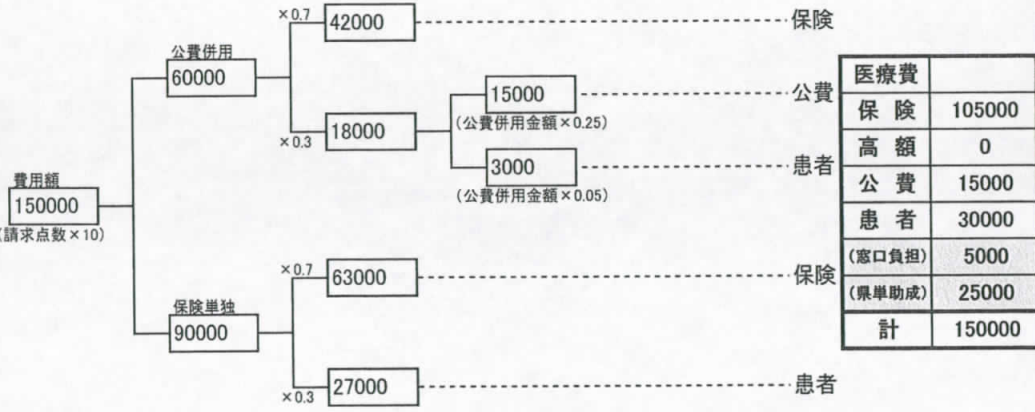

90	入院年月日	27年3月15日	
入院	病	90 入院基本料・加算点	
		× 日間 × 日間	
		92 特定入院料・その他	
		※高額療養費	※公点
		97 基準	円×回
		環境	円×回 円×日 円×日
療養の給付	保険	請求	決定
		15000	
①		6000	
②			
	標準負担額		
		0	

1 医科 1 社・国 3 3併 1 本入

-	-	-	-
公負①	10*****	公受①	
公負②	54*****	公受②	

保険者番号		給付割合	7
記号・番号			

区分		特記事項	29 区工
氏名	■■■■ △△ 2女 4平成 □. ×. ○生		
職務上の事由			

保険医療機関の所在地及び名称

傷病名	(1) 気管支喘息 (2) 感染性胃腸炎 (3) 急性気管支炎 肝機能障害の疑い (4) パーキンソン病	診療開始日	(1) 平27年1月20日 (2) 平27年2月6日 (3) 平27年3月15日 (4) 平27年3月22日	診療終了日	(2) 治癒	保	30日
						①	
						②	

11	初診
13	医学管理
14	在宅
20	21内服
	22屯服
	23外用
	24調剤
	26麻毒
	27調基
30	31皮下筋注
	32静脈内注
	33その他
40	処置
	処置薬剤
50	手術・麻酔
	手術薬剤
60	検査・病理
	検査薬剤
70	画像診断
	画像薬剤
80	その他
	その他薬剤

【事例2(2)】 入院 (10・54公費併用・異点数・高額なし)

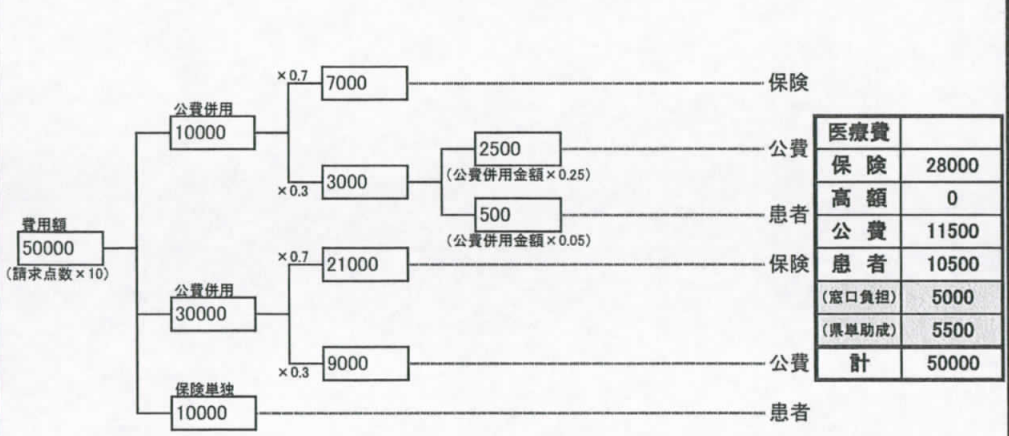

90	入院年月日	27年3月15日
入院	病	90 入院基本料・加算点 × 日間 × 日間
		92 特定入院料・その他

※高額療養費				※公点	
97	基準	円×回	円×回	円×回	円×回
	食事・生活環境	円×日	円×日	円×日	円×日

療養の給付	保険	請求	決定	負担金額	食事・生活療養	請求	決定	標準負担額	
	①	5000				0回	0		0
	②	1000							

1 医科 1 社・国 2 2併 1 本入

-	-	-
公負①	10*****	公受①
公負②		公受②

保険者番号		給付割合	7
記号・番号			

区分		特記事項	26 区ア
氏名	■■■■ △△ 2女 4平成 □. ×. ○生		
職務上の事由			

保険医療機関の所在地及び名称

傷病名	(1)気管支喘息 (2)感染性胃腸炎 (3)急性気管支炎 肝機能障害の疑い (4)結核	診療開始日	(1)平27年1月20日 (2)平27年2月6日 (3)平27年3月15日 (4)平27年3月22日	転冊	(2)治癒	診療実日数	保 30日 ① ②
-----	--	-------	---	----	-------	-------	-----------------

11	初診
13	医学管理
14	在宅
20	21内服
	22屯服
	23外用
投薬	24調剤
	26麻毒
	27調基
30	31皮下筋肉
注射	32静脈内
	33その他
40	処置
	処薬剤
50	手術・麻酔
	薬剤
60	検査・病理
	検薬剤
70	画像診断
	画薬剤
80	その他
	他薬剤

【事例3】 入院（10公費併用・異点数・公費併用高額あり）

医療費	
保険	630000
高額	169070
公費	43430
患者	57500
(窓口負担)	5000
(県単助成)	52500
計	900000

90	入院年月日	27年3月15日						
入院	病	90 入院基本料・加算 点	×	日間				
		92 特定入院料・その他	×	日間				
					※高額療養費	※公点		
					97 基準	円×回	※公点	
					食事・生活	円×回		
					環境	円×日		
						円×日		
療養の給付	保険	請求	決定	負担金額	請求	決定	標準負担額	
		90000		(85930)				
	①	85000		100930	0		0	
②			57500					

1 医科 1 社・国 2 2併 1 本入

-	-	-
公負①	10*****	公受①
公負②		公受②

保険者番号		給付割合	7
記号・番号			

区分		特記事項	26 区ア
氏名	■■■■ △△ 2女 4平成 □. ×. ○生		
職務上の事由			

保険医療機関の所在地及び名称

傷病名	(1)気管支喘息 (2)感染性胃腸炎 (3)急性気管支炎 肝機能障害の疑い (4)結核	診療開始日	(1)平27年1月20日 (2)平27年2月6日 (3)平27年3月15日 (4)平27年3月22日	転冊	(2)治癒	診療実日数	保 30日 ① ②
-----	--	-------	---	----	-------	-------	-----------------

11	初診
13	医学管理
14	在宅
20	21内服
	22屯服
	23外用
投薬	24調剤
	26麻毒
	27調基
30	31皮下筋内
注射	32静脈内
	33その他
40	処置
処	薬剤
50	手術・麻酔
手	薬剤
60	検査・病理
検	薬剤
70	画像診断
画	薬剤
80	その他
他	薬剤

【事例4】 入院（10公費併用・異点数・保険単独高額あり）

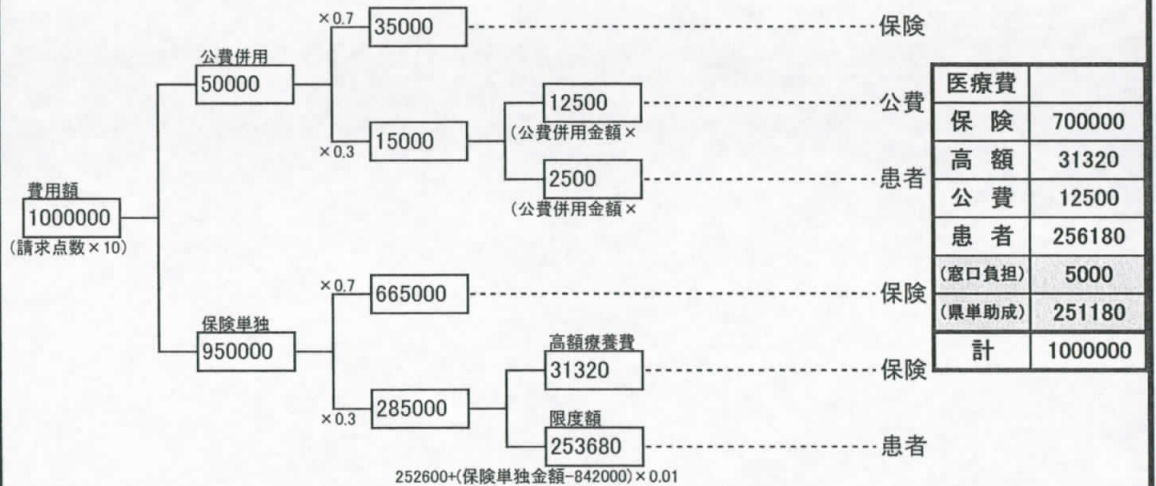

90	入院年月日	27年3月15日					
入院	病	90 入院基本料・加算 点 × 日間 × 日間					
		92 特定入院料・その他					
療養の給付	請求	決定	負担金額	食事・生活療養	請求	決定	標準負担額
	100000		(15000) 268680		0回		0
①	5000		256180	①			
②				②			

1 医科 1 社・国 2 2併 1 本入

-	-	-	-
公負①	10*****	公受①	
公負②		公受②	

保険者番号		給付割合	7
記号・番号			

区分		特記事項	長
氏名	■■■ △△ 2女 4平成 □. ×. ○生		
職務上の事由			

保険医療機関の所在地及び名称

傷病名	(1) 気管支喘息 (2) 感染性胃腸炎 (3) 急性気管支炎 肝機能障害の疑い (4) 結核	診療開始日	(1) 平27年1月20日 (2) 平27年2月6日 (3) 平27年3月15日 (4) 平27年3月22日	転帰	(2) 治癒	診療日数	保 30日 ① ②
-----	--	-------	---	----	--------	------	-----------------

【事例4(2)】 入院 (10公費併用・異点数・保険単独高額あり)

11 初診							
13 医学管理							
14 在宅							
20 投薬	21 内服 22 屯服 23 外用 24 調剤 26 麻毒 27 調基						
30 注射	31 皮下筋内 32 静脈内 33 その他						
40 処置	処置薬剤						
50 手術	手術・麻酔薬剤						
60 検査	検査・病理薬剤						
70 画像	画像診断薬剤						
80 他	その他薬剤						

費用額 (請求点数×10)	200000	公費併用	3000	×0.7	2100	×0.3	900	750 (公費併用金額×)	150 (公費併用金額×)	保険	公費	患者
費用額	197000	保険単独	197000	×0.7	137900	×0.3	59100	高額療養費 49250	限度額 9850	保険	患者	

医療費	
保険	140000
高額	49250
公費	750
患者	10000
(窓口負担)	5000
(県単助成)	5000
計	200000

90 入院年月日	27年3月15日								
入院	病	90 入院基本料・加算 × 日間 × 日間	点						
		92 特定入院料・その他							
療養の給付	請求	決定	負担金額	食事・生活療養	請求	決定	標準負担額		
	①	20000	(900) 10750	0回	0		0		
②	300		10000	①					
				②					

1 医科 | 1 社・国 | 2 2併 | 1 本入

-	-	-	-
公負①	15*****	公受①	
公負②		公受②	

保険者番号		給付割合	7
記号・番号			

区分		特記事項	27 区イ
氏名	■■■■ △△ 2女 4平成 □. ×. ○生		
職務上の事由			

保険医療
機関の所
在地及び
名称

傷病名	(1)慢性腎不全 (2)C型肝炎 (3)アレルギー性鼻炎 (4)	診療開始日	(1)平27年1月20日 (2)平27年2月6日 (3)平27年3月15日 (4)	転帰		診療実日数	保 30日 ① ②
-----	---	-------	--	----	--	-------	-----------------

11	初診
13	医学管理
14	在宅
20	21内服
	22屯服
	23外用
投薬	24調剤
	26麻毒
	27調基
30	31皮下筋
注射	32静脈内
	33その他
40	処置
	処薬剤
50	手術・麻酔
手	手薬剤
60	検査・病理
検	検薬剤
70	画像診断
画	画薬剤
80	その他
他	他薬剤

【事例5】 入院（15公費併用・高額なし）

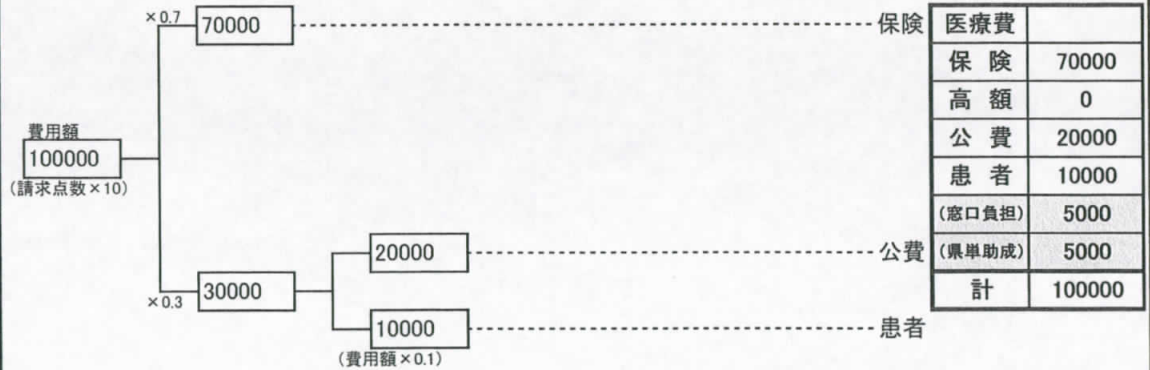

90	入院年月日	27年3月15日		
入院	病	90 入院基本料・加算	点	
		× 日間 × 日間		
		92 特定入院料・その他		
		※高額療養費	※公点	
		97 基準	円× 回	
		食事・生活	円× 回	
		環境	円× 日	
療養の給付	保険	請求	決定	負担金額
	①	10000		10000
	②			
	食事・生活療養	請求	決定	標準負担額
	①	0回	0	0
	②			

1 医科 1 社・国 2 2併 1 本入

-	-
公負①	15***** 公受①
公負②	公受②

保険者番号	給付割合	7
記号・番号		

区分	特記事項
氏名 ■■■ △△ 2女 4平成 □. ×. ○生	02長
職務上の事由	

保険医療機関の所在地及び名称

傷病名	(1)慢性腎不全 (2)C型肝炎 (3)アレルギー性鼻炎 (4)	診療開始日	(1)平27年1月20日 (2)平27年2月6日 (3)平27年3月15日 (4)	転帰		診療日数	保 30日 ① ②
-----	---	-------	--	----	--	------	-----------------

- 11 初診
- 13 医学管理
- 14 在宅
- 20 投薬
 - 21 内服
 - 22 屯服
 - 23 外用
 - 24 調剤
 - 26 麻毒
 - 27 調基
- 30 注射
 - 31 皮下筋
 - 32 静脈内
 - 33 その他
- 40 処置
 - 処薬剤
- 50 手術・麻酔
 - 薬剤
- 60 検査・病理
 - 薬剤
- 70 画像診断
 - 薬剤
- 80 その他
 - 薬剤

【事例5(2)】 入院 (15公費併用・02長)

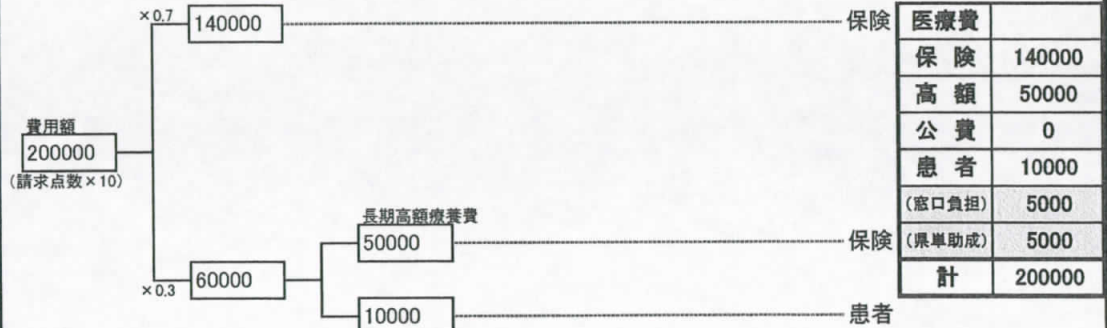

医療費	
保険	140000
高額	50000
公費	0
患者	10000
(窓口負担)	5000
(県単助成)	5000
計	200000

90 入院年月日	27年3月15日						
入院	病	90 入院基本料・加算 点 × 日間 × 日間					
		92 特定入院料・その他					
療養の給付	請求	決定	負担金額	食事・生活療養	請求	決定	標準負担額
	①	20000			10000	①	
	②			②			

-	-	-	-
公負①	15*****	公受①	
公負②		公受②	

保険者番号		給付割合	7
記号・番号			

区分		特記事項	28 区ウ
氏名	■■■■ △△ 2女 4平成 □. ×. ○生		
職務上の事由			

保険医療
機関の所
在地及び
名称

傷病名	(1)慢性腎不全 (2)C型肝炎 (3)アレルギー性鼻炎 (4)	診療開始日	(1)平27年1月20日 (2)平27年2月6日 (3)平27年3月15日 (4)	転帰		診療実日数	保 30日 ① ②
-----	---	-------	--	----	--	-------	-----------------

11	初診
13	医学管理
14	在宅
20	内服薬
21	注射薬
22	外用薬
23	調剤
24	麻薬
25	毒基
26	調基
27	調基
30	皮下筋注
31	静脈内注
32	その他
33	その他
40	処置薬
41	処置薬
50	手術・麻酔薬
51	手術・麻酔薬
60	検査・病理
61	検査・病理
70	画像診断
71	画像診断
80	その他
81	その他

【事例6】 入院（15公費併用・高額あり）

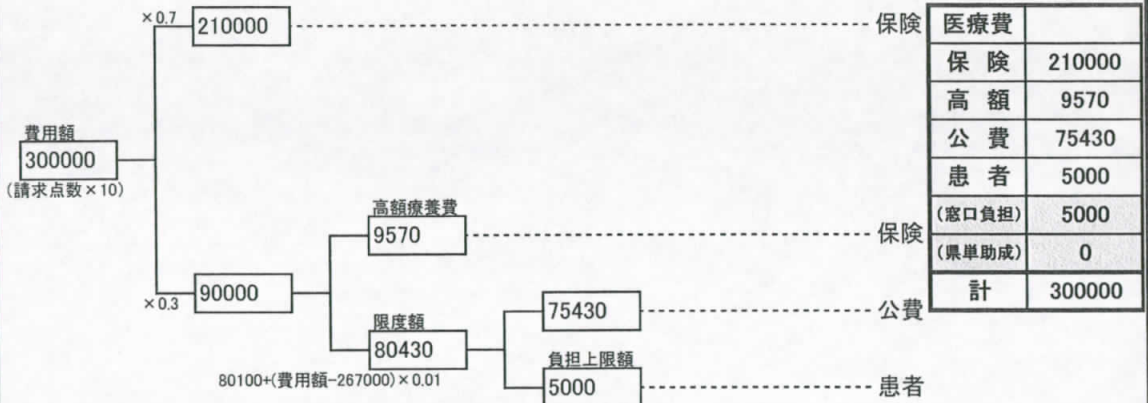

90	入院年月日	27年3月15日							
入院	病	90 入院基本料・加算点 × 日間 × 日間							
		92 特定入院料・その他							
療養の給付	保険	請求	決定	負担金額	食事・生活療養	請求	決定	標準負担額	
	①	30000		5000	0回	0		0	
	②								

1 医科 1 社・国 2 2併 1 本入

-	-	-
公負①	15*****	公受①
公負②		公受②

保険者番号		給付割合	7
記号・番号			

区分		特記事項	29 区工
氏名	■■■■ △△ 2女 4平成 □. ×. ○生		
職務上の事由			

保険医療機関の所在地及び名称

傷病名	(1)慢性腎不全 (2)C型肝炎 (3)アレルギー性鼻炎 (4)	診療開始日	(1)平27年1月20日 (2)平27年2月6日 (3)平27年3月15日 (4)	転帰		診療実日数	保 30日 ① ②
-----	---	-------	--	----	--	-------	-----------------

11	初診
13	医学管理
14	在宅
20	21内服
	22屯服
	23外用
	24調剤
	26麻毒
	27調基
30	31皮下筋
	32静脈内
	33その他
40	処置
	処薬剤
50	手術・麻酔
	手薬剤
60	検査・病理
	検薬剤
70	画像診断
	画薬剤
80	その他
	他薬剤

【事例6(2)】 入院 (15公費併用・高額あり)

医療費	
保険	700000
高額	242400
公費	0
患者	57600
(窓口負担)	5000
(県単助成)	52600
計	1000000

90	入院年月日	27年3月15日					
入院	病	90 入院基本料・加算 点 × 日間 × 日間					
		92 特定入院料・その他					
療養の給付	請求	決定	負担金額	食事・生活療養	請求	決定	標準負担額
	①	100000		57600	①		
	②			②			

1 医科 1 社・国 2 2併 1 本入

-	-	-
公負①	15*****	公受①
公負②		公受②

保険者番号		給付割合	7
記号・番号			

区分		特記事項	30 区才
氏名	■■■■ △△		
職務上の事由	2女 4平成 □. ×. ○生		

保険医療機関の所在地及び名称

傷病名	(1)慢性腎不全 (2)C型肝炎 (3)アレルギー性鼻炎 (4)	診療開始日	(1)平27年1月20日 (2)平27年2月6日 (3)平27年3月15日 (4)	転帰		診療実日数	保 30日 ① ②
-----	---	-------	--	----	--	-------	-----------------

11	初診
13	医学管理
14	在宅
20	21内服 22屯服 23外用 24調剤 26麻毒 27調基
30	31皮下筋 32静脈内 33その他
40	処置 処薬剤
50	手術・麻酔 手薬剤
60	検査・病理 検薬剤
70	画像診断 画薬剤
80	その他 他薬剤

【事例7】 入院（15公費併用・異点数・保険単独高額あり）

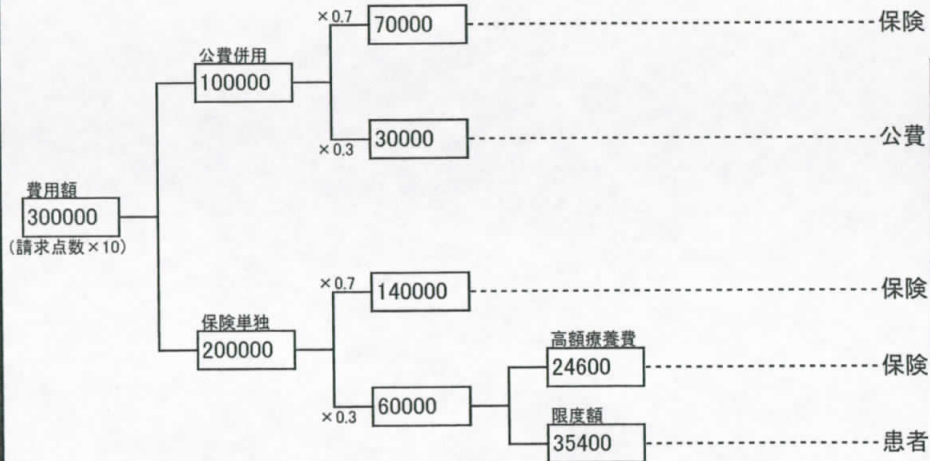

医療費	
保険	210000
高額	24600
公費	30000
患者	35400
(窓口負担)	5000
(県単助成)	30400
計	300000

90	入院年月日	27年3月15日							
入院	病	90 入院基本料・加算	点						
		× 日間 × 日間							
		92 特定入院料・その他							
				※高額療養費	※公点	※公点			
				97 基準	円×回				
				食事・生活	円×回				
				環境	円×日				
					円×日				
療養の給付	保険	請求	決定	負担金額	食事・生活療養	請求	決定	標準負担額	
		30000		(30000) 65400	0回	0		0	
	①	10000		0	①				
	②				②				

1 医科 1 社・国 2 2併 1 本入

-	-	-
公負①	15*****	公受①
公負②		公受②

保険者番号		給付割合	7
記号・番号			

区分		特記事項	30 区才
氏名	■■■■ △△ 2女 4平成 □. ×. ○生		
職務上の事由			

保険医療機関の所在地及び名称

傷病名	(1)慢性腎不全 (2)C型肝炎 (3)アレルギー性鼻炎 (4)	診療開始日	(1)平27年1月20日 (2)平27年2月6日 (3)平27年3月15日 (4)	転帰		診療実日数	保 30日 ① ②
-----	---	-------	--	----	--	-------	-----------------

11	初診
13	医学管理
14	在宅
20	21内服 22屯服 23外用 24調剤 26麻毒 27調基
30	31皮下筋内 32静脈内 33その他
40	処置 処薬剤
50	手術・麻酔 手薬剤
60	検査・病理 検薬剤
70	画像診断 画薬剤
80	その他 他薬剤

【事例8】 入院（15公費併用・異点数・公費併用高額あり）

医療費	
保険	280000
高額	9570
公費	80430
患者	30000
(窓口負担)	5000
(県単助成)	25000
計	400000

90	入院年月日	27年3月15日						
入院	病	90 入院基本料・加算	点					
		× 日間 × 日間						
		92 特定入院料・その他						
				※高額療養費	※公点	※公点		
				97 基準	円×回	円×回		
				食事・生活	円×回	円×回		
				環境	円×日	円×日		
療養の給付	保険	請求	決定	負担金額	食事・生活療養	請求	決定	標準負担額
		40000		(80430)	0回	0		0
	①	30000		0	①			
	②				②			

1 医科 1 社・国 2 2併 1 本入

-	-	-	-
公負①	15*****	公受①	
公負②		公受②	

保険者番号		給付割合	7
記号・番号			

区分		特記事項	30 区才
氏名	■■■ △△ 2女 4平成 □. ×. ○生		
職務上の事由			

保険医療機関の所在地及び名称

傷病名	(1)慢性腎不全 (2)C型肝炎 (3)アレルギー性鼻炎 (4)	診療開始日	(1)平27年1月20日 (2)平27年2月6日 (3)平27年3月15日 (4)	転帰		診療実日数	保 30日 ① ②
-----	---	-------	--	----	--	-------	-----------------

11	初診
13	医学管理
14	在宅
20	投薬
21	内服
22	屯服
23	外用
24	調剤
26	麻毒
27	調基
30	注射
31	皮下筋内
32	静脈内
33	その他
40	処置
41	処薬
50	手術・麻酔
51	薬剤
60	検査・病理
61	検薬
70	画像診断
71	画薬
80	その他
81	薬剤

【事例9】 入院（15公費併用・異点数・高額あり）

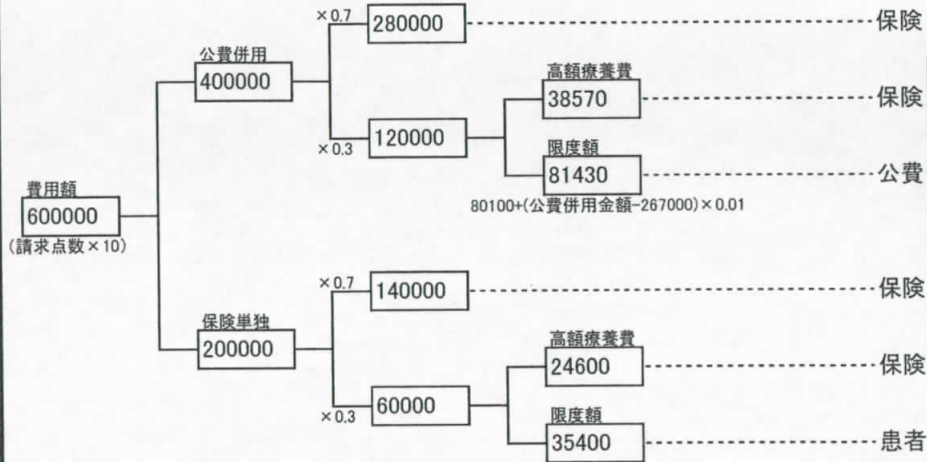

医療費	
保険	420000
高額	63170
公費	81430
患者	35400
(窓口負担)	5000
(県単助成)	30400
計	600000

90	入院年月日	27年3月15日							
入院	病	90 入院基本料・加算	点						
		× 日間							
		× 日間							
		92 特定入院料・その他							
		※高額療養費		97 基準	円 × 回	※公 点			
				食事・生活	円 × 回	※公 点			
				環境	円 × 日			円 × 回	
					円 × 日			円 × 回	
療養の給付	保険	請求	決定	負担金額	食事・生活療養	請求	決定	標準負担額	
		60000		(81430)	保険	0回	0	0	
	①	40000		0	①				
②					②				

1 医科 1 社・国 2 2併 1 本入

-	-	-
公負①	54*****	公受①
公負②		公受②

保険者番号		給付割合	7
記号・番号			

区分		特記事項	28 区ウ
氏名	■■■■ △△ 2女 4平成 □. ×. ○生		
職務上の事由			

保険医療
機関の所
在地及び
名称

傷病名	(1)パーキンソン病 (2)脳梗塞の疑い (3) (4)	診療開始日	(1)平27年1月20日 (2)平27年2月6日 (3) (4)	転帰		診療実日数	保 30日 ① ②
-----	---------------------------------------	-------	---	----	--	-------	-----------------

11	初診
13	医学管理
14	在宅
20	21内服 22屯服 23外用 24調剤 26麻毒 27調基
30	31皮下筋 32静脈内 33その他
40	処置 処薬剤
50	手術・麻酔 手薬剤
60	検査・病理 検薬剤
70	画像診断 画薬剤
80	その他 他薬剤

【事例10】 入院 (54公費併用・高額なし)

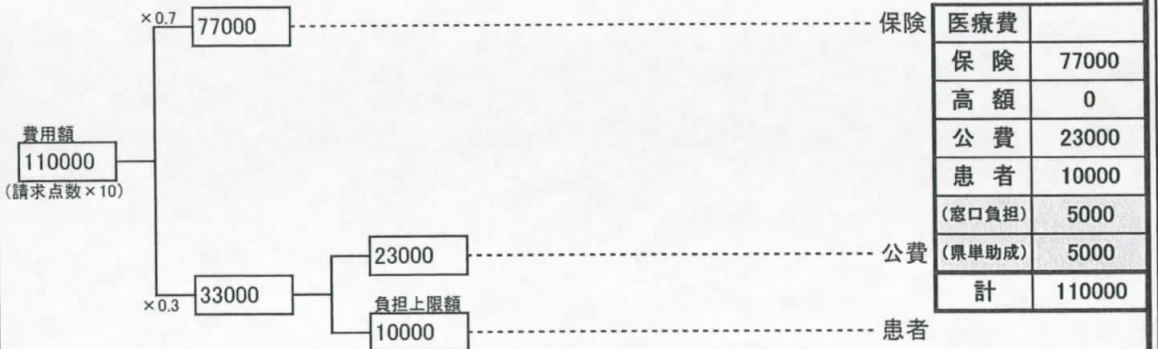

90	入院年月日	27年3月15日						
入院	病	90 入院基本料・加算 × 日間 × 日間	点					
		92 特定入院料・その他						
		※高額療養費	※公点					
療養の給付	保険	請求	決定	負担金額	97 基準	円×回	※公点	円×回
	①	11000		10000	食事・生活環境	円×回 円×回 円×日 円×日	0回	0
②	11000							

1 医科 1 社・国 2 2併 1 本入

-	-	-	-
公負①	54*****	公受①	
公負②		公受②	

保険者番号		給付割合	7
記号・番号			

区分		特記事項	28 区ウ
氏名	■■■■ △△ 2女 4平成 □. ×. ○生		
職務上の事由			

保険医療機関の所在地及び名称

傷病名	(1)パーキンソン病 (2)脳梗塞の疑い (3) (4)	診療開始日	(1)平27年1月20日 (2)平27年2月6日 (3) (4)	転帰		診療実日数	保 30日 ① ②
-----	---------------------------------------	-------	---	----	--	-------	-----------------

11	初診
13	医学管理
14	在宅
20	21内服
	22屯服
	23外用
投薬	24調剤
	26麻毒
	27調基
30	31皮下筋
注射	32静脈内
	33その他
40	処置
	処薬剤
50	手術・麻酔
手	手薬剤
60	検査・病理
検	検薬剤
70	画像診断
画	画薬剤
80	その他
他	他薬剤

【事例11】 入院（54公費併用・負担上限月額未済）

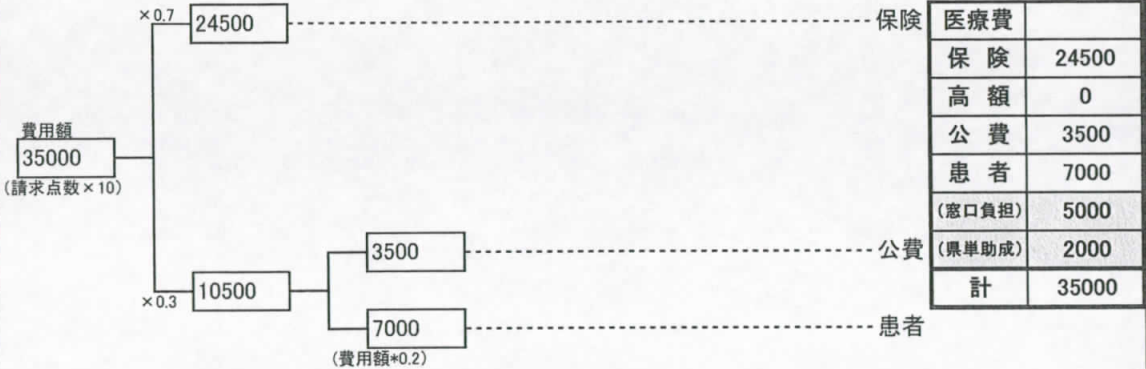

90	入院年月日	27年3月15日	
入院	病	90 入院基本料・加算 点 × 日間 × 日間	
		92 特定入院料・その他	
療養の給付	保険	請求	決定
	①	3500	
療養の給付	②	3500	7000
療養の給付	食生活療養	請求	決定
	①	0回	0
療養の給付	②		

1 医科 1 社・国 2 2併 1 本入

-	-	-	-
公負①	54*****	公受①	
公負②		公受②	

保険者番号		給付割合	7
記号・番号			

区分		特記事項	29 区工 02長
氏名	■■■ △△ 2女 4平成 □. ×. ○生		
職務上の事由			

保険医療
機関の所
在地及び
名称

傷病名	(1)パーキンソン病 (2)脳梗塞の疑い (3) (4)	診療開始日	(1)平27年1月20日 (2)平27年2月6日 (3) (4)	転帰		診療実日数	保 30日 ① ②
-----	---------------------------------------	-------	---	----	--	-------	-----------------

11初診		<p>【事例11(2) 入院 (54公費併用・02長)</p>	医療費	
13医学管理			保険	140000
14在宅			高額	50000
20 投薬	21内服 22屯服 23外用 24調剤 26麻毒 27調基		公費	5000
30 注射	31皮下筋 32静脈内 33その他		患者	5000
40 処置	処置		(窓口負担)	5000
50 手術	手術・麻酔		(県単助成)	0
60 検査	検査・病理		計	200000
70 画像	画像診断			
80 其他	其他			

90 入院年月日	27年3月15日			
入院	病	90 入院基本料・加算 点		
		× 日間 × 日間		
		92 特定入院料・その他		
		※高額療養費	※公点	
	97 基準	円× 回	※公点	
	食事・生活	円× 回		
	環境	円× 日	円× 回	
療養の給付	保険	請求	決定	標準負担額
		20000		10000
	①	20000		5000
	②			
	97 食事・生活	請求	決定	標準負担額
	0回	0		0
	①			
	②			

1 医科 1 社・国 2 2併 1 本入

-	-	-
公負①	54*****	公受①
公負②		公受②

保険者番号		給付割合	7
記号・番号			

区分		特記事項	29 区工
氏名	■■■■ △△ 2女 4平成 □. ×. ○生		
職務上の事由			

保険医療
機関の所
在地及び
名称

傷病名	(1)パーキンソン病 (2)脳梗塞の疑い (3) (4)	診療開始日	(1)平27年1月20日 (2)平27年2月6日 (3) (4)	転帰		診療実日数	保 30日 ① ②
-----	---------------------------------------	-------	---	----	--	-------	-----------------

11	初診
13	医学管理
14	在宅
20	21内服 22屯服 23外用 24調剤 26麻毒 27調基
30	31皮下筋 32静脈内 33その他
40	処置 処薬剤
50	手術・麻酔 手薬剤
60	検査・病理 検薬剤
70	画像診断 画薬剤
80	その他 他薬剤
90	入院年月日 27年3月15日

【事例11(3)】 入院 (54公費併用)

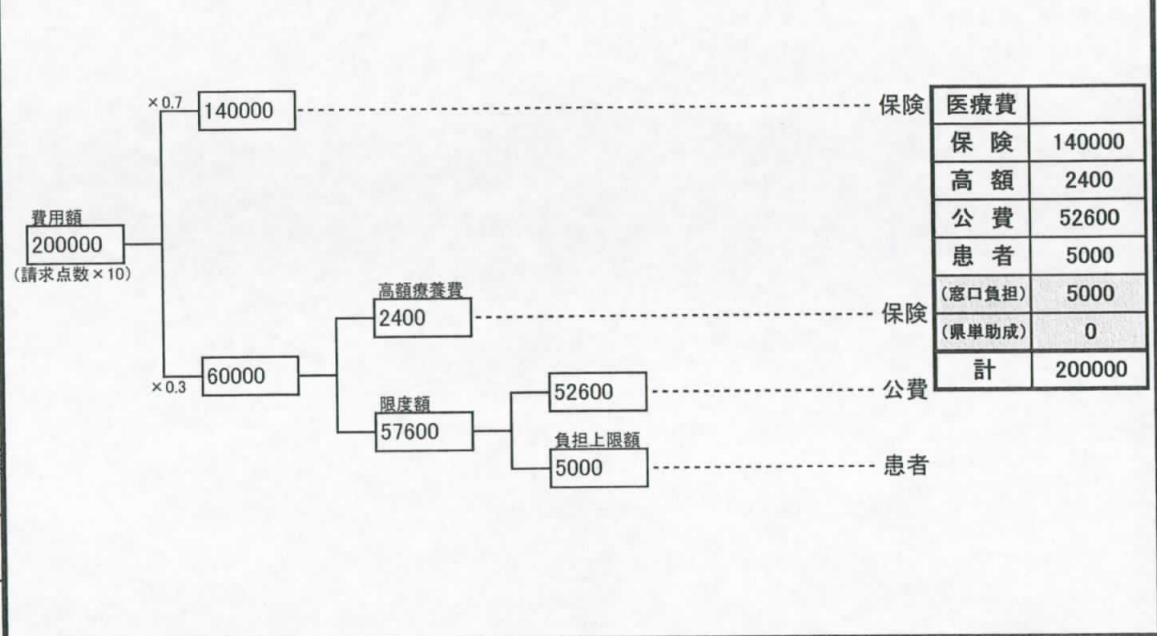

入院	90 入院基本料・加算 点	× 日間		× 日間		※高額療養費		※公 点	
	92 特定入院料・その他	97 基準		円× 回	※公 点		円× 回		
療養の給付	請求	決定	負担金額	食事・生活療養	請求	決定	標準負担額		
	20000		57600	0回	0		0		
	① 20000		5000	①					
②				②					

-	-	-	-
公負①	54*****	公受①	
公負②		公受②	

保険者番号		給付割合	7
記号・番号			

区分		特記事項	26 区ア
氏名	■■■■ △△ 2女 4平成 □. ×. ○生		
職務上の事由			

保険医療機関の所在地及び名称

傷病名	(1)パーキンソン病 (2)脳梗塞の疑い (3) (4)	診療開始日	(1)平27年1月20日 (2)平27年2月6日 (3) (4)	転帰		診療実日数	保 30日 ① ②
-----	---------------------------------------	-------	---	----	--	-------	-----------------

【事例12】 入院 (54公費併用・異点数・公費併用高額あり)

11 初診			
13 医学管理			
14 在宅			
20 投薬	21内服 22屯服 23外用 24調剤 26麻毒 27調基		
30 注射	31皮下筋 32静脈内 33その他		
40 処置	処置薬剤		
50 手術	手術・麻酔薬剤		
60 検査	検査・病理薬剤		
70 画像	画像診断薬剤		
80 其他	其他薬剤		
90 入院年月日	27年3月15日		

費用額 (請求点数×10)	900000		
公費併用	850000		
保険単独	50000		
公費併用 × 0.7	595000	保険	
公費併用 × 0.3	255000		
高額療養費	2320	保険	
限度額	252680	公費	
負担上限額	30000	患者	
患者負担	45000		
窓口負担	5000		
県単助成	40000		
計	900000		

入院	病	90 入院基本料・加算 × 日間 × 日間	点					
		92 特定入院料・その他						
療養の給付	保険	請求	決定	負担金額	食事・生活療養	請求	決定	標準負担額
	①	90000		(252680) 267680	0回	0		0
	②	85000		30000				

1 医科 1 社・国 2 2併 1 本入

-	-	-
公負①	54*****	公受①
公負②		公受②

保険者番号		給付割合	7
記号・番号			

区分		特記事項	26 区ア
氏名	■■■■ △△ 2女 4平成 □. ×. ○生		
職務上の事由			

保険医療機関の所在地及び名称

傷病名	(1)パーキンソン病 (2)脳梗塞の疑い (3) (4)	診療開始日	(1)平27年1月20日 (2)平27年2月6日 (3) (4)	転帰		診療実日数	保 30日 ① ②
-----	---------------------------------------	-------	---	----	--	-------	-----------------

11	初診
13	医学管理
14	在宅
20	内服
21	服用
22	外用
23	調剤
24	調剤
25	麻毒
26	毒
27	調基
30	皮下筋
31	注射
32	静脈内
33	その他
40	処置
41	薬剤
50	手術・麻酔
51	薬剤
60	検査・病理
61	検査
62	薬剤
70	画像診断
71	薬剤
80	その他
81	薬剤

【事例13】 入院（54公費併用・異点数・保険単独高額あり）

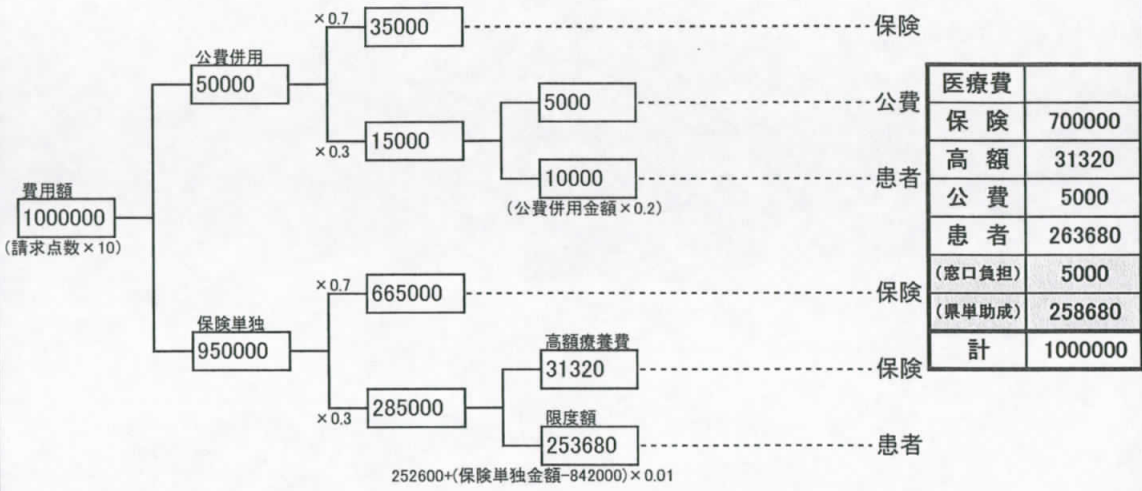

90	入院年月日	27年3月15日
入院	病	90 入院基本料・加算 点 × 日間 × 日間
		92 特定入院料・その他
療養の給付	保険	請求 100000 決定 負担金額 (15000) 268680
	①	5000 10000
食生活療養	97 基準	円×回 円×回 円×日 円×日
	環境	円×日 円×日
食生活療養	保険	請求 0回 決定 標準負担額 0
	①	0
	②	

1 医科 1 社・国 2 2併 1 本入

-	-	-	-
公負①	20*****	公受①	
公負②		公受②	

保険者番号		給付割合	7
記号・番号			

区分		特記事項	26 区ア
氏名	■■■ △△ 2女 4平成 □. ×. ○生		
職務上の事由			

保険医療
機関の所
在地及び
名称

傷病名	(1)てんかん (2)不眠症 (3)統合失調症 (4)	診療開始日	(1)平27年7月20日 (2)平27年7月20日 (3)平27年7月20日 (4)	転帰		診療実日数	保 30日 ① ②
-----	--------------------------------------	-------	---	----	--	-------	-----------------

11	初診
13	医学管理
14	在宅
20	21内服 22屯服 23外用 24調剤 26麻毒 27調基
30	31皮下筋内 32静脈内 33その他
40	処置 処薬剤
50	手術・麻酔 手薬剤
60	検査・病理 検薬剤
70	画像診断 画薬剤
80	その他 他薬剤

【事例14】 入院（20公費併用・高額なし）

医療費	
保険	70000
高額	0
公費	10000
患者	20000
(窓口負担)	5000
(県単助成)	15000
計	100000

90	入院年月日	27年7月20日								
入院	病	90 入院基本料・加算 点								
		× 日間 × 日間								
		92 特定入院料・その他								
		※高額療養費	※公点							
		97 基準	円×回							
		環境	円×回 円×日 円×日							
療養の給付	保険	請求	決定	負担金額	食事・生活療養	保険	請求	決定	標準負担額	
	①	10000				①	0回	0		0
	②	10000		20000		②				

-	-	-	-
公負①	20*****	公受①	
公負②		公受②	

保険者番号		給付割合	7
記号・番号			

区分		特記事項	26 区ア
氏名	■■■ △△ 2女 4平成 □. ×. ○生		
職務上の事由			

保険医療機関の所在地及び名称

傷病名	(1)てんかん (2)不眠症 (3)統合失調症 (4)	診療開始日	(1)平27年7月20日 (2)平27年7月20日 (3)平27年7月20日 (4)	転帰		診療実日数	保 30日 ① ②
-----	--------------------------------------	-------	---	----	--	-------	-----------------

11	初診
13	医学管理
14	在宅
20	21内服
	22屯服
	23外用
	24調剤
	26麻毒
	27調基
30	31皮下筋
	32静脈内
	33その他
40	処置
	処薬剤
50	手術・麻酔
	手薬剤
60	検査・病理
	検薬剤
70	画像診断
	画薬剤
80	その他
	他薬剤

【事例15】 入院 (20公費併用・高額あり)



90	入院年月日	27年7月20日							
入院	病	90 入院基本料・加算点 × 日間 × 日間							
		92 特定入院料・その他							
療養の給付	保険	請求	決定	負担金額	食事・生活療養	請求	決定	標準負担額	
	①	40000		20000	①	0		0	
	②				②				

-	-	-	-
公負①	29*****	公受①	
公負②		公受②	

保険者番号		給付割合	7
記号・番号			

区分		特記事項	26 区ア
氏名	■■■■ △△ 2女 4平成 □. ×. ○生		
職務上の事由			

保険医療機関の所在地及び名称

傷病名	(1) (2) (3) (4)	診療開始日	(1) 平27年7月20日 (2) (3) (4)	転帰		診療実日数	保 30日 ① ②
-----	--------------------------	-------	------------------------------------	----	--	-------	-----------------

11 初診					
13 医学管理					
14 在宅					
20 投薬	21 内服 22 屯服 23 外用 24 調剤 26 麻毒 27 調基				
30 注射	31 皮下筋 32 静脈内 33 その他	費用額 400000 (請求点数×10)			
40 処置	処置薬剤	負担上限額 20000			
50 手術	手術・麻酔薬剤				
60 検査	検査・病理薬剤				
70 画像	画像診断薬剤				
80 他	その他薬剤				
90 入院年月日	27年7月20日				

【事例16】 入院（29公費併用）

医療費	
保険	0
高額	0
公費	380000
患者	20000
(窓口負担)	5000
(県単助成)	15000
計	400000

380000 ----- 公費

400000 ----- 費用額

20000 ----- 負担上限額 ----- 患者

入院	病	90 入院基本料・加算点 × 日間 × 日間			
		92 特定入院料・その他			
			※高額療養費	※公点	
			97 基準 円×回 円×回 円×日 円×日	※公点 円×回 円×回	
			97 食事・生活環境		

療養の給付	保険	請求	決定	負担金額	食事・生活療養	請求	決定	標準負担額
	①	40000			0回	0		0
	②	40000						

-	-	-	-
公負①	38*****	公受①	
公負②		公受②	

保険者番号		給付割合	7
記号・番号			

区分		特記事項	30 区才
氏名	■■■■ △△ 2女 4平成 □. ×. ○生		
職務上の事由			

保険医療
機関の所
在地及び
名称

傷病名	(1)C型肝炎 (2)慢性胃炎 (3)糖尿病 (4)	診療開始日	(1)平27年1月20日 (2)平27年2月6日 (3)平27年3月15日 (4)	転帰		診療実日数	保 30日 ① ②
-----	-------------------------------------	-------	--	----	--	-------	-----------------

11 初診					
13 医学管理					
14 在宅					
20 投薬	21内服 22屯服 23外用 24調剤 26麻毒 27調基				
30 注射	31皮下筋内 32静脈内 33その他				
40 処置	処置 薬剤				
50 手術	手術・麻酔 薬剤				
60 検査	検査・病理 薬剤				
70 画像	画像診断 薬剤				
80 其他	其他 薬剤				
90 入院年月日	27年3月15日				

【事例17】 入院（38公費併用・高額なし）

医療費	
保険	28000
高額	0
公費	2000
患者	10000
(窓口負担)	5000
(県単助成)	5000
計	40000

入院	病	90 入院基本料・加算 × 日間 × 日間							
		92 特定入院料・その他							
療養の給付	保険	請求	決定	負担金額	食事・生活療養	請求	決定	標準負担額	
	①	4000		10000	0回	0		0	
	②								

1 医科 1 社・国 2 2併 1 本入

-	-	-	-
公負①	38*****	公受①	
公負②		公受②	

保険者番号		給付割合	7
記号・番号			

区分		特記事項	30 区才
氏名	■■■■ △△ 2女 4平成 □. ×. ○生		
職務上の事由			

保険医療機関の所在地及び名称

傷病名	(1)C型肝炎 (2)慢性胃炎 (3)糖尿病 (4)	診療開始日	(1)平27年1月20日 (2)平27年2月6日 (3)平27年3月15日 (4)	転帰		診療実日数	保 30日 ① ②
-----	-------------------------------------	-------	--	----	--	-------	-----------------

11	初診
13	医学管理
14	在宅
20	21内服 22屯服 23外用 24調剤 26麻毒 27調基
30	31皮下筋 32静脈内 33その他
40	処置 処薬剤
50	手術・麻酔 手薬剤
60	検査・病理 検薬剤
70	画像診断 画薬剤
80	その他 他薬剤

【事例18】 入院（38公費併用・異点数・公費併用高額あり）

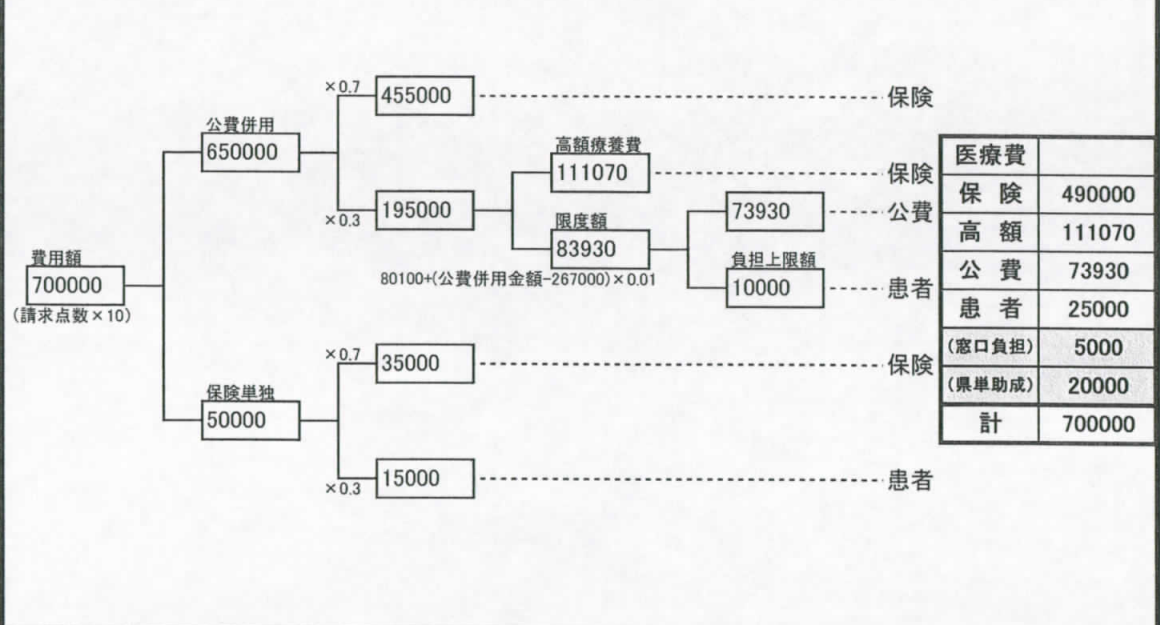

90	入院年月日	27年3月15日							
入院	病	90 入院基本料・加算点 × 日間 × 日間							
		92 特定入院料・その他							
				※高額療養費	97 基準 食事・生活環境	円×回 円×回 円×日 円×日	※公点 ※公点		円×回 円×回
療養の給付	保険	請求	決定	負担金額	食事・生活療養	請求	決定	標準負担額	
	①	70000		(83930) 98930	0回	0		0	
	②	65000		10000					

1 医科 1 社・国 2 2併 1 本入

-	-	-	-
公負①	38*****	公受①	
公負②		公受②	

保険者番号		給付割合	7
記号・番号			

区分		特記事項	30 区才
氏名	■■■■ △△ 2女 4平成 □. ×. ○生		
職務上の事由			

保険医療機関の所在地及び名称

傷病名	(1)C型肝炎 (2)慢性胃炎 (3)糖尿病 (4)	診療開始日	(1)平27年1月20日 (2)平27年2月6日 (3)平27年3月15日 (4)	転帰		診療日数	保 30日 ① ②
-----	-------------------------------------	-------	--	----	--	------	-----------------

11	初診
13	医学管理
14	在宅
20	21内服 22屯服 23外用 24調剤 26麻毒 27調基
30	31皮下筋内 32静脈内 33その他
40	処置 処薬剤
50	手術・麻酔 薬剤
60	検査・病理 薬剤
70	画像診断 薬剤
80	その他 薬剤

【事例19 入院（38公費併用・異点数・保険単独高額あり）】

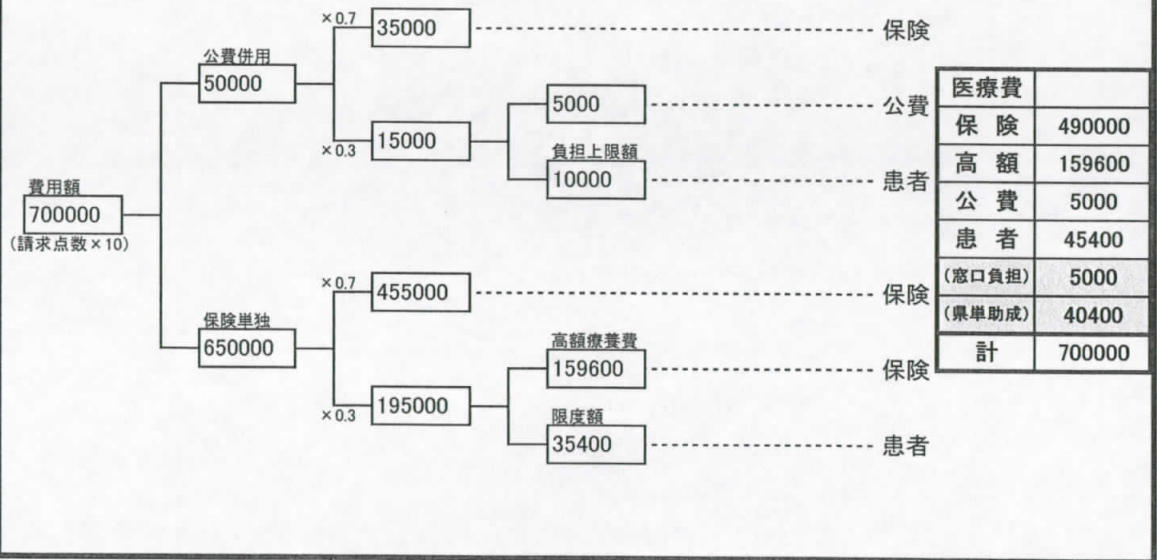

90	入院年月日	27年3月15日						
入院	病	90 入院基本料・加算 点 × 日間 × 日間						
		92 特定入院料・その他						
療養の給付	保険	請求	決定	負担金額 (15000) 50400	食事・生活療養	請求	決定	標準負担額
	①	70000		10000		0回	0	0
	②	5000						